

ПАСПОРТ

Тележка ДиКом СР-М



Дата _____ Контролёр ОТК _____ Упаковщик _____
изготовления

Санкт-Петербург

1. Общие сведения

1.1. СР-М Тележка предназначена для перемещения грузов на промышленных и торговых предприятиях. Изготавливается в обчном исполнении со столешницей и полкой из ЛДСП, а так же с антистатическими свойствами ESD .

Регулируется по высоте от **667 мм** до **967 мм** с шагом **30 мм**.

Допустимая равномерная нагрузка на полку - **100 кг**.

Максимальная нагрузка на колёса - **200 кг**.

Изготовлено по ТУ 5620-004-31045953-2000.

1.2. Изготовитель: ООО "ДиКом-Сервис".

Адрес: Россия, 196655, г. Санкт-Петербург,









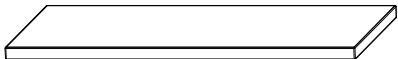
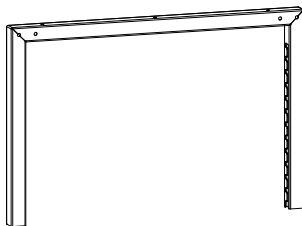
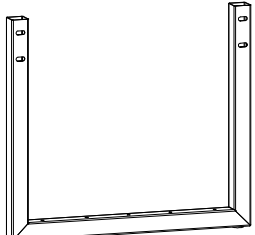
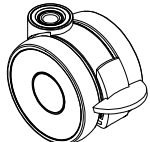

Колпино, Сапёрный переулок, дом 3.

Сайт: www.dikom.ru, www.shop.dikom.ru.

1.3. Предприятие-изготовитель оставляет за собой право вносить изменения в конструкцию изделия, не ухудшающие его потребительские свойства. При этом возможны изменения характеристик и комплекта поставки.

2. Комплект поставки (одно упаковочное место)

СР-М Тележка / СР-М Тележка ESD

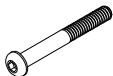
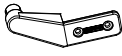
№	Наименование	Кол-во	Изображение				
1)	СР-М Тележка Столешница ЛДСП/ESD	1					
2)	СР-М Тележка Полка ЛДСП/ESD	1					
3)	Рама верхняя	2					
4)	Рама нижняя	2					
5)	Ролик поворотный с тормозом	4		10)	Гайка самоконтр. М6	4	
				11)	Саморез 5,5x16	12	
6)	Фитинг S70-10x15/10	4		12)	Заглушка 7	4	
7)	Гайка прямоуг. спаренная М8	4		13)	Шильда самоклеющаяся	1	
				14)	Труба 25x2 L=535	1	
8)	Болт М8x20	8		15)	Ручка левая	1	
9)	Винт М6x50 внутр.шестигр.	4		16)	Ручка правая	1	

3. ИНСТРУКЦИЯ ПО СБОРКЕ

Рекомендуется использовать намагниченные отвёртки или биты (насадки на шуруповёрт), а также вам понадобится Ключ на 13.

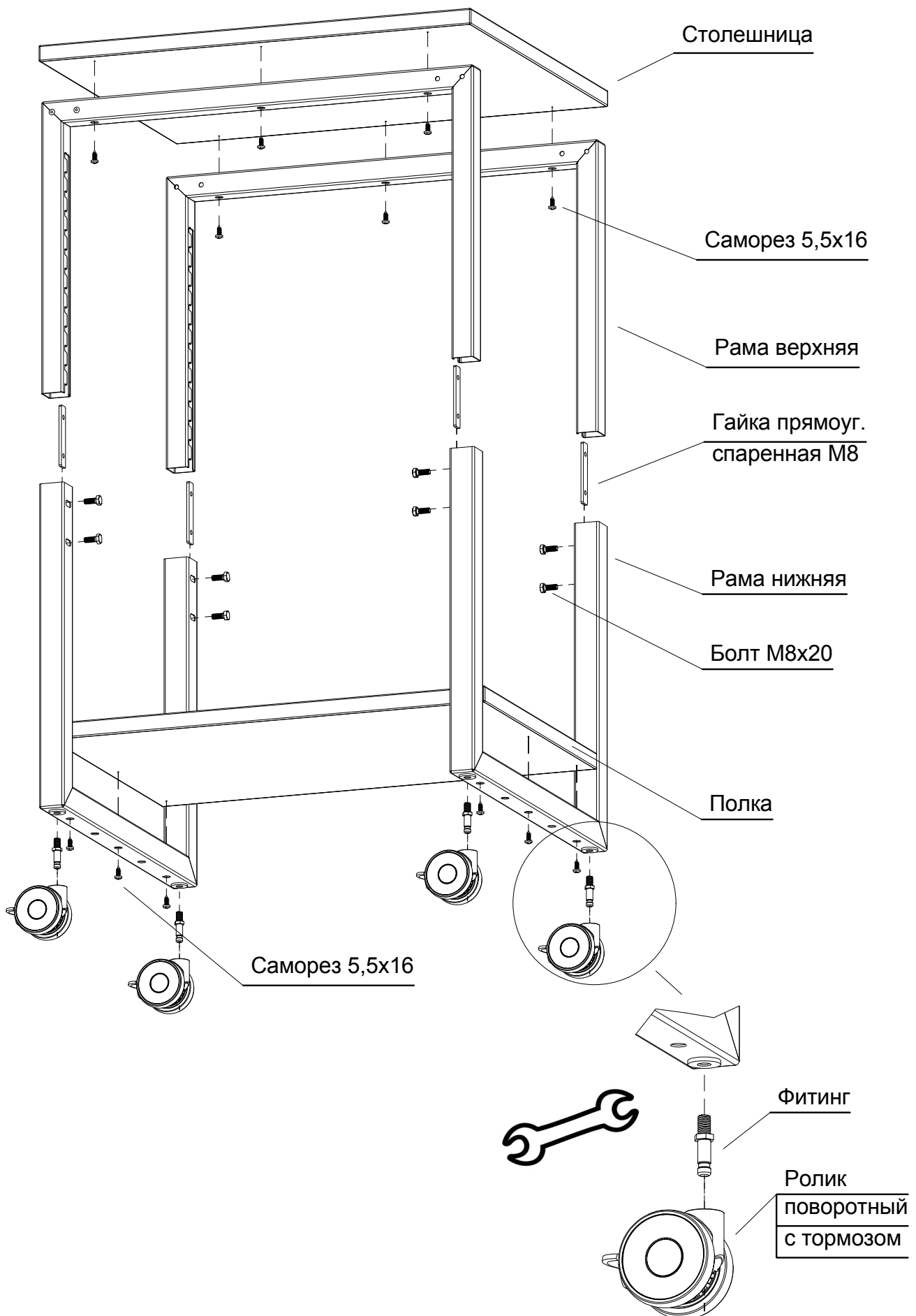

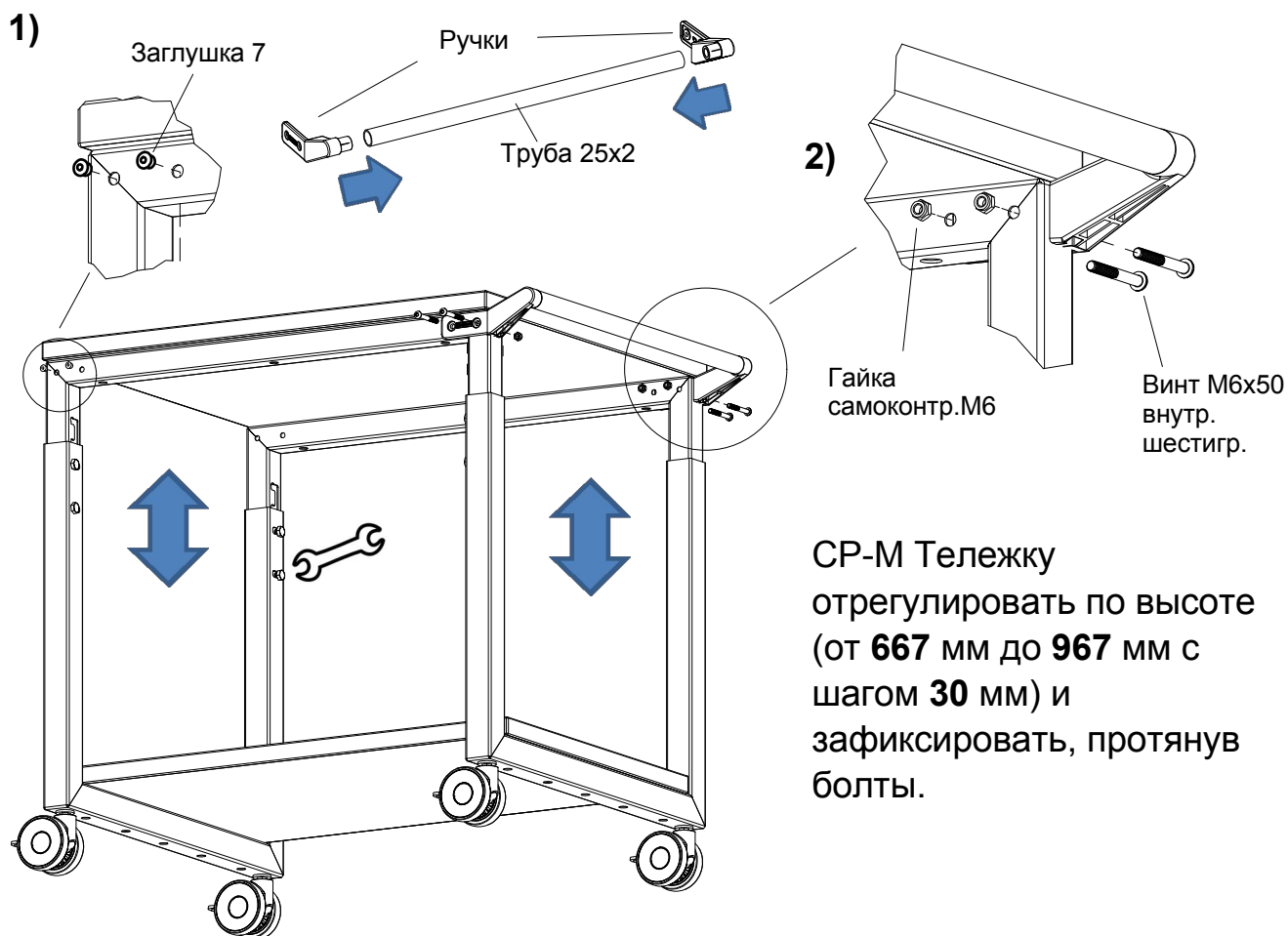

4. Нагрузки

Наименование	 Максимально допустимая равномерно распределённая нагрузка
Нагрузка на полку	100 кг
Нагрузка на колёса	200 кг

5. Характеристики

Габаритные размеры основных элементов			
Наименование	Высота, мм	Ширина, мм	Глубина, мм
CP-M Тележка	667 min 967 max шаг 30	775	587
CP-M Тележка Столешница ЛДСП /ESD	25	700	758
CP-M Тележка Полка ЛДСП /ESD	25	705	480
Ролик поворотный с тормозом	76	d 73	55

6. Гарантии изготовителя

- 6.1. Изготовитель гарантирует исправную работу CP-M Тележки при условии соблюдения Пользователем правил транспортировки, хранения, установки и эксплуатации.
- 6.2. Срок гарантийного обслуживания изделия 24 месяца со дня продажи.
- 6.3. Гарантийный ремонт производится при наличии документов, подтверждающих покупку.

Внимание!

- 6.4. В случае нарушения работоспособности изделия по вине Пользователя (при механических повреждениях элементов, неправильной установке и эксплуатации, при использовании изделия не по назначению) гарантии не сохраняются.
- 6.5. При обнаружении дефектов производственного характера изделие необходимо вернуть продавцу для обмена. Обмен производится при наличии документов, подтверждающих покупку.