

4

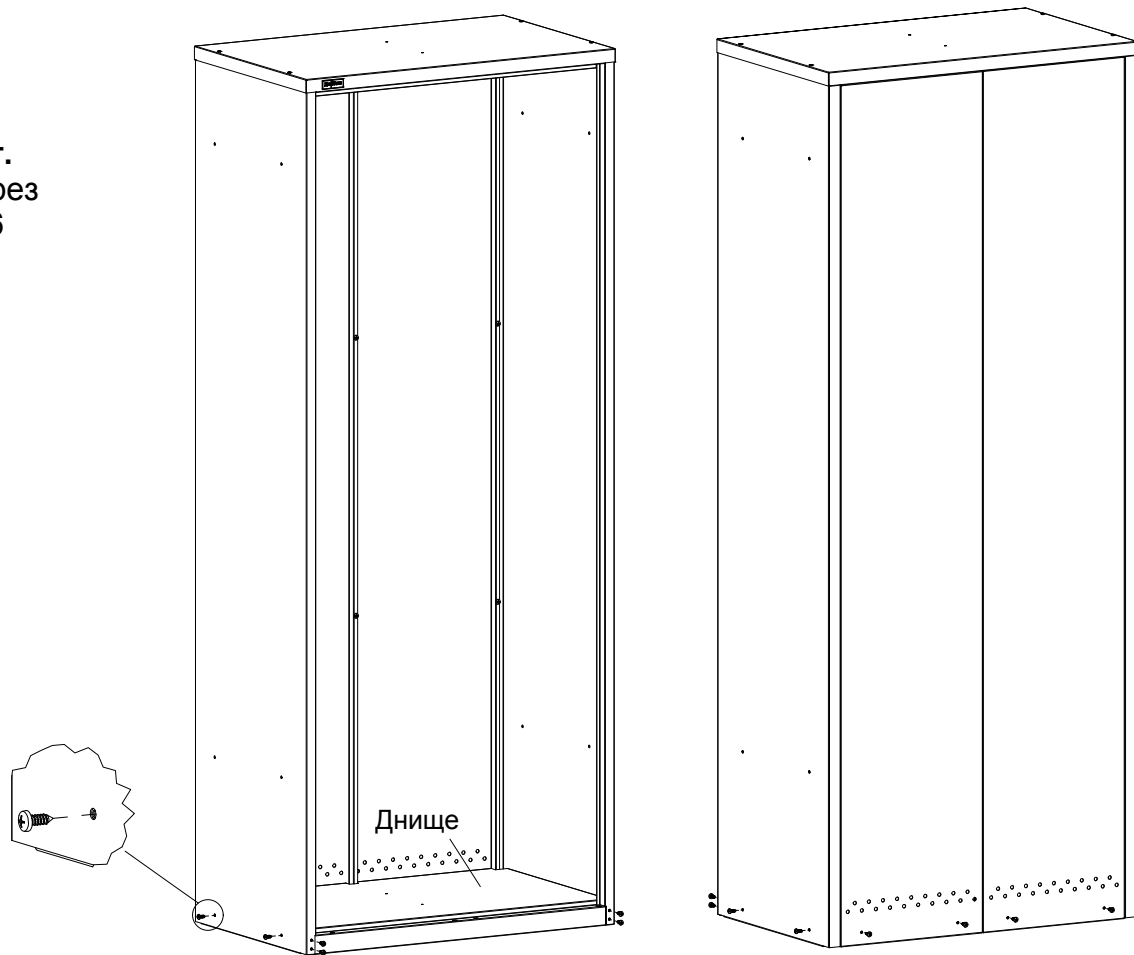

12 шт.
Саморез
5,5x16



5



2 шт.
Винт М4х10



2 шт.
Гайка-барашек
М4



2 шт.
Саморез 5,5x16

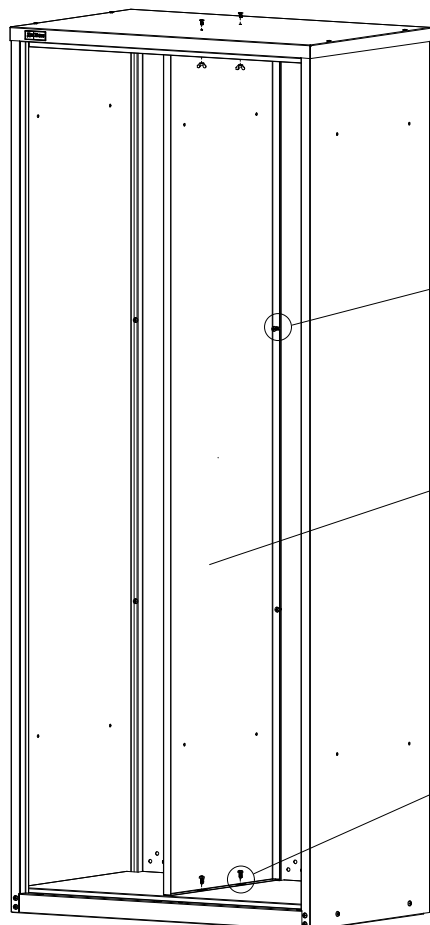

Завести пазы
перегородки
под саморезы,
и затянуть
саморезы.

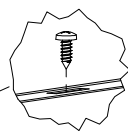
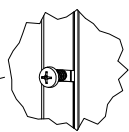

6



12 шт.
Винт М4х10



12 шт.
Гайка-барашек
М4

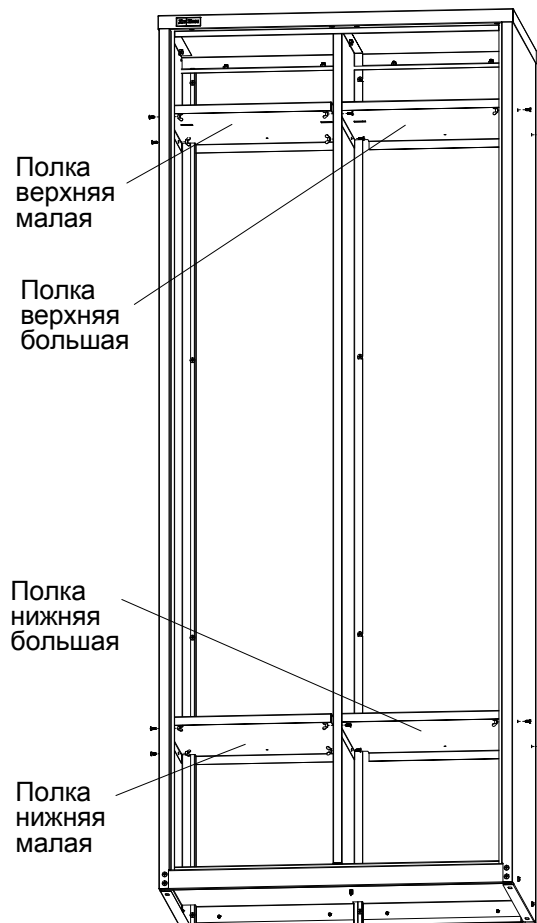

7

8 шт.
Винт M4x10

8 шт.
Гайка-барашек
M4

Перегорodka
малая

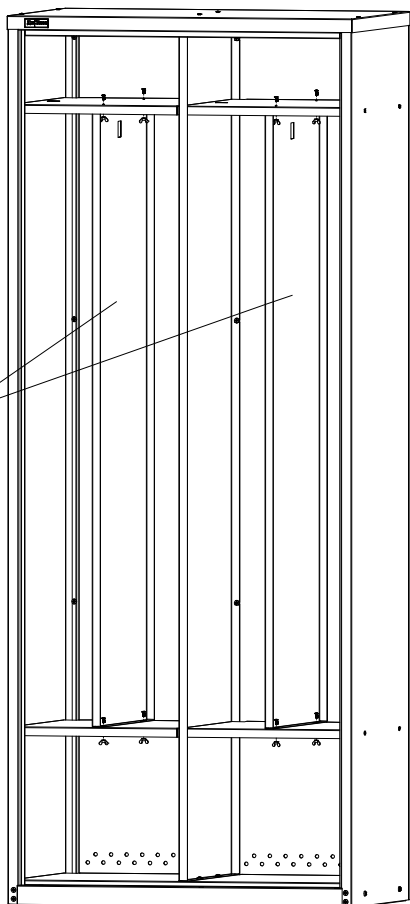

8

4 шт.
Втулка

4 шт.
Фиксатор
направляющей

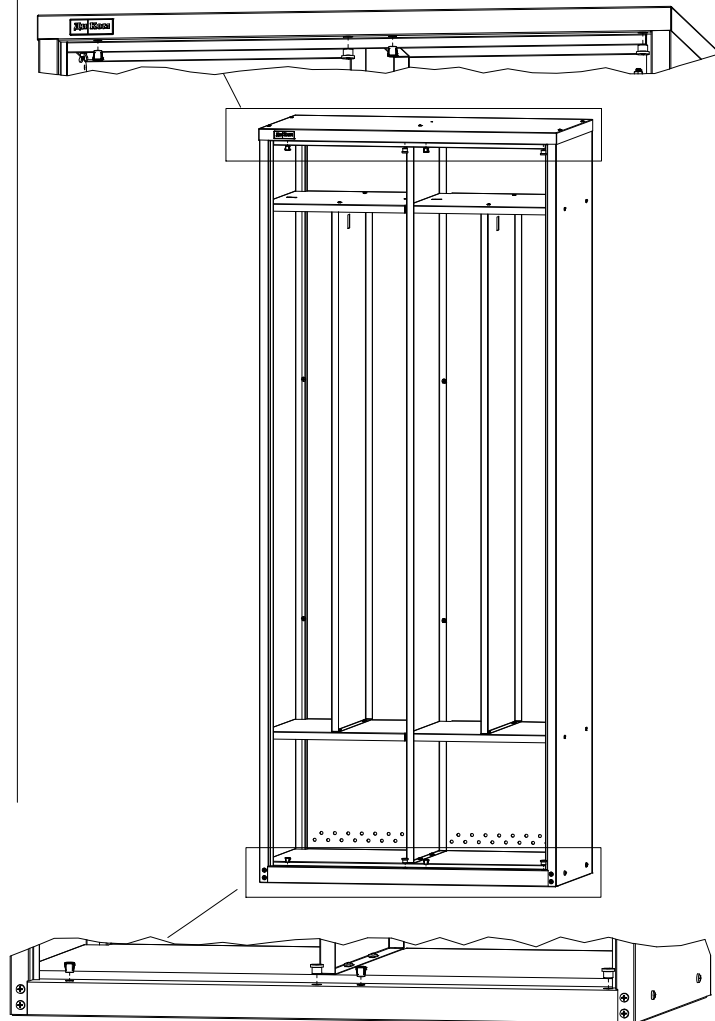

9

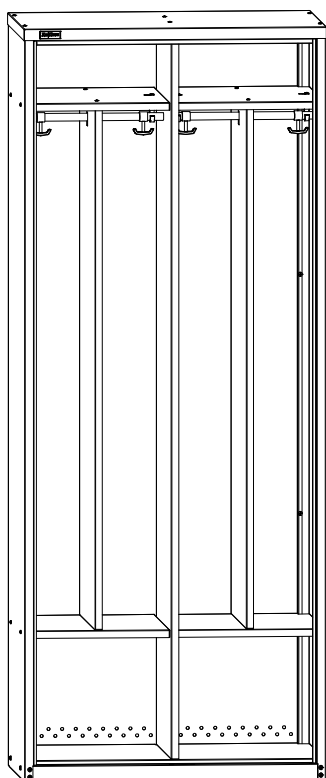

1

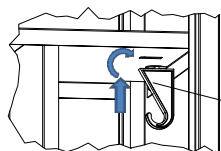

Крючок
пластмассовый
односторонний

2

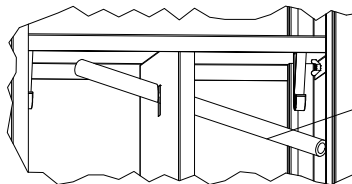

Перекладина

3

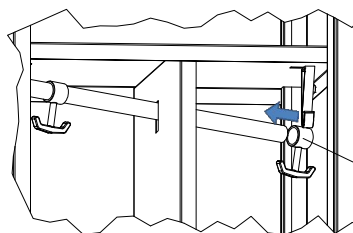

Крючок
пластмассовый
двухсторонний

4

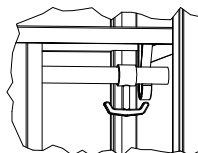

10

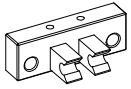

2 шт.
Петля
пластиковая



4 шт.
Саморез
4,2x9,5



2 шт.
Демпфер
самоклеющийся



2 шт.
Фиксатор
направляющей

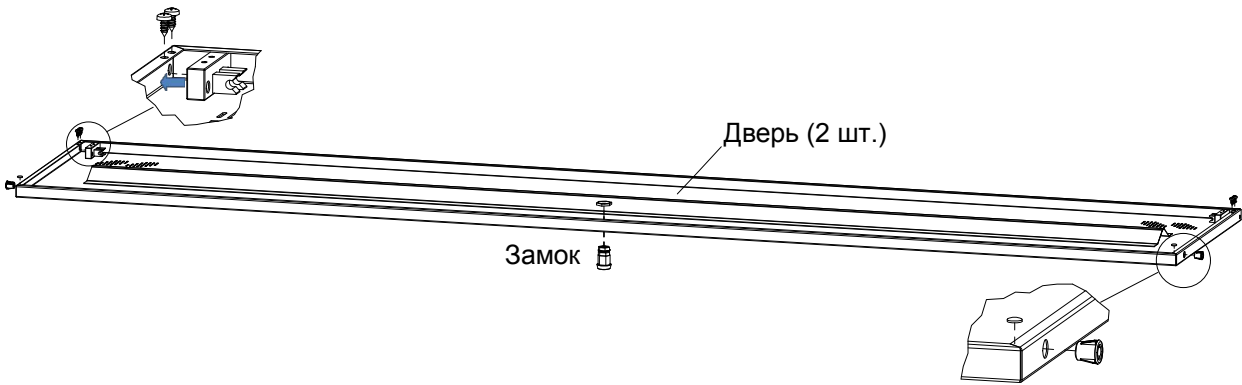

11

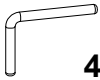

4 шт.
Петля
пластиковая

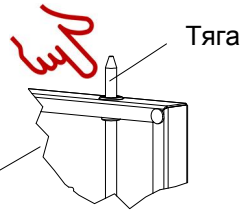

Тяга

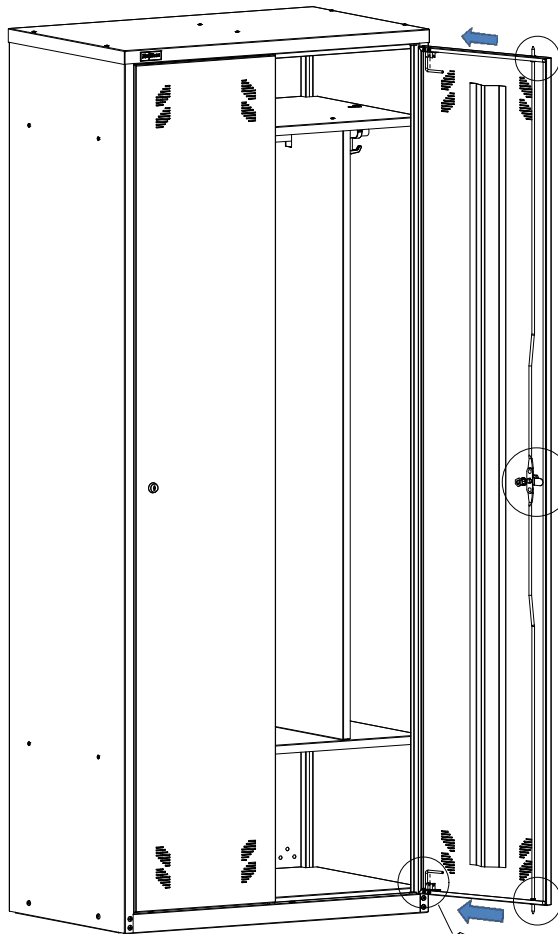

Зафиксировать
тяги в
положении
замка
"ЗАКРЫТО"

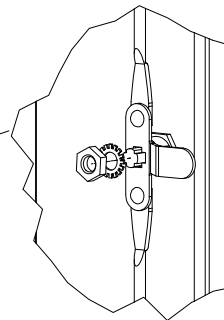

Тяги должны
входить в
фиксаторы
направляющей

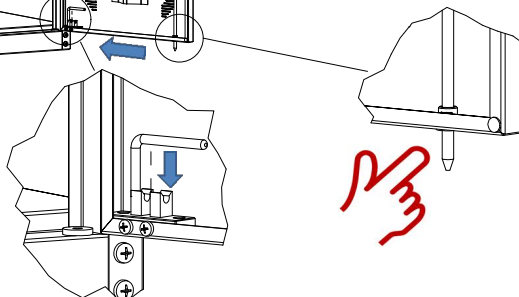

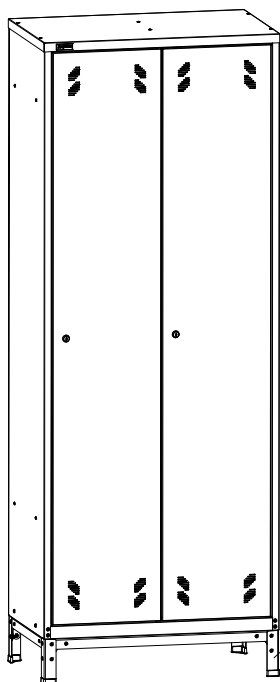

Подставка*
150x800x500

*** Примечание:**

Подставка приобретается отдельно по желанию Покупателя, имеет отдельную упаковку и комплект крепежа.

3. Общие сведения

- 3.1. Шкаф гардеробный ОД-423 разборный на саморезах. Устанавливается в гардеробах, раздевалках для размещения одежды, изготовлен по ТУ 5615-002-31045953-2000.
- 3.2. Изготовитель: ООО "ДиКом-Сервис".
Адрес: Россия, 196655, г. Санкт-Петербург, Колпино, Сапёрный переулок, дом 3.
Электронный адрес: www.dikom.ru, shop.dikom.ru.
- 3.3. Предприятие-изготовитель оставляет за собой право вносить изменения в конструкцию изделия, не ухудшающие его потребительские свойства. При этом возможны изменения характеристик и комплекта поставки.
- 3.4. Предприятие-изготовитель не несёт ответственность за сохранность вещей в изготовленных шкафах.

4. Характеристики

Габаритные размеры			
Модель	Высота, мм	Ширина, мм	Глубина, мм
ОД-423	2000	800	500
ОД-423 на подставке	2150	800	500

5. Гарантии изготовителя

- 5.1. Изготовитель гарантирует исправную работу шкафа при условии соблюдения Пользователем правил транспортировки, хранения, установки и эксплуатации.
- 5.2. Срок гарантийного обслуживания шкафа 24 месяца со дня продажи.
- 5.3. Гарантийный ремонт производится при наличии документов, подтверждающих покупку.

Внимание!

- 5.4. В случае нарушения работоспособности изделия по вине Пользователя (при механических повреждениях элементов, неправильной установке и эксплуатации, при использовании изделия не по назначению) гарантии не сохраняются.
- 5.5. При обнаружении дефектов производственного характера шкаф необходимо вернуть продавцу для обмена. Обмен производится при наличии документов, подтверждающих покупку.

