

ПАСПОРТ

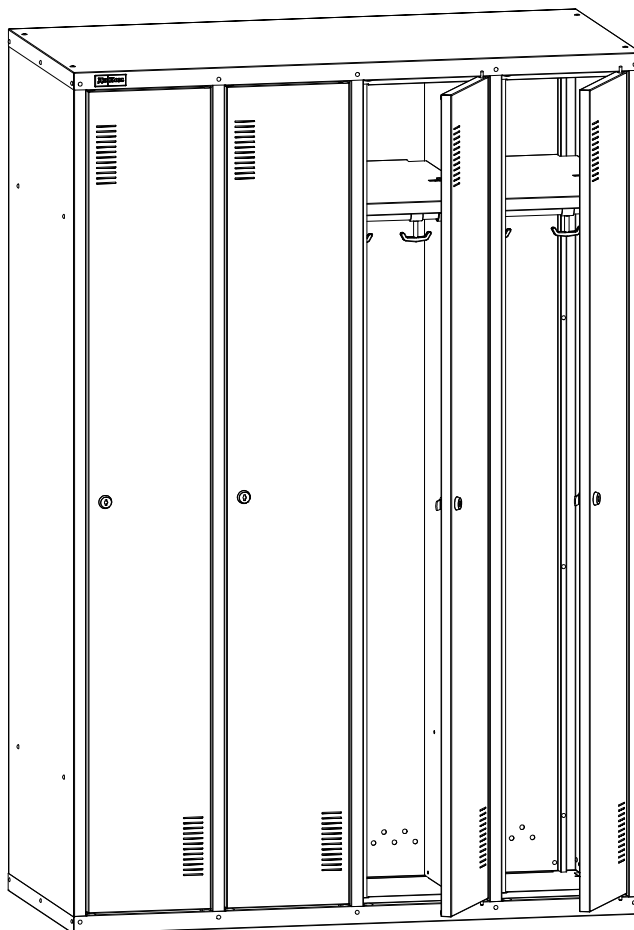

Шкаф гардеробный ОД-247



Дата _____ Контролёр ОТК _____ Упаковщик _____
изготовления

Санкт-Петербург

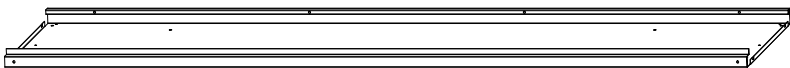
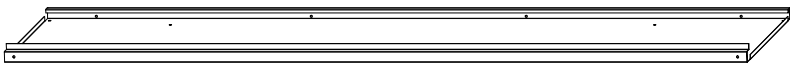
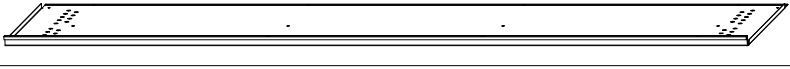
1. Комплект поставки (два упаковочных места (двери отдельно))

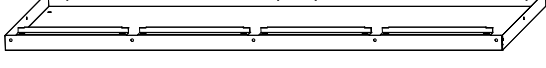
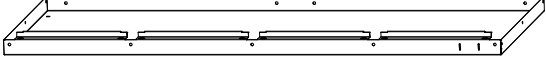
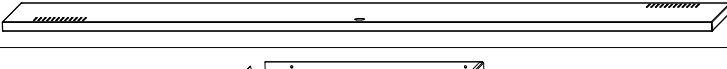
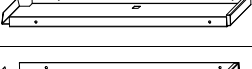
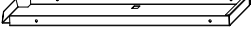
№	Наименование	Кол-во	Изображение
1	Стенка боковая	2	
2	Перегородка	1	
3	Стенка задняя	2	
4	Перегородка малая	2	
5	Дно	1	
6	Крышка	1	
7	Дверь	4	
8	Полка большая	1	
9	Полка малая	3	

№	Наименование	Кол.	Изображение	№	Наименование	Кол.	Изображение
10	Крючок пластмассовый односторонний	8		18	Ось	8	
11	Крючок пластмассовый двухсторонний	8		19	Заглушка 12	8	
12	Перекладина	4		20	Заглушка 7	4	
13	Шильда "ДиКом"	1		21	Демпфер самоклеющийся	8	
14	Замок "EURO-LOCKS"	4		22	Гайка-барашек M4	6	
15	Бирка для ключей	4		23	Винт M4x10	6	
16	Петля пластиковая	8		24	Саморез 4,2x9,5	16	
17	Втулка	8		25	Шайба M4	4	
				26	Заклёпка 4x6	70	 условно

Крышка съёмная наклонная*

№	Наимен-е	Кол-во	Изображение	№	Наимен-е	Кол-во	Изображение
1	Стенка задняя	1		4	Корпус	1	
2	Стенка боковая левая	1		5	Заклёпка 4x6	17	
3	Стенка боковая правая	1		6	Шайба 5	4	

* В комплект поставки не входит, приобретается отдельно по желанию Покупателя.

Подставка СК *

№	Наименование	Кол.	Изображение				
1)	Рама	1					
№	Наименование	Кол.	Изображение	№	Наименование	Кол.	Изображение
2)	Опора	2		5)	Винт М6х12	4	
3)	Угольник	4		6)	Винт М6х16	12	
4)	Опора пластмассовая	4		7)	Гайка М6	4	
				8)	Гайка самоконтр. М6	12	
				9)	Шайба 6	16	

Также по желанию Покупателя можно приобрести:

№	Наимен-е	Кол-во	Изображение				
1)	Полка нижняя большая * Полка нижняя малая *	1* 3*					
№	Наимен-е	Кол.	Изображение	№	Наимен-е	Кол.	Изображение
2)	Скамейка 800 *	1*		3)	Подставка-скамейка *	1*	

* В комплект поставки не входит, приобретается отдельно по желанию Покупателя.

2. Схема сборки



Внимание!

Сборку производить на месте эксплуатации шкафа.

1



8 шт.
Заклёпка 4x6

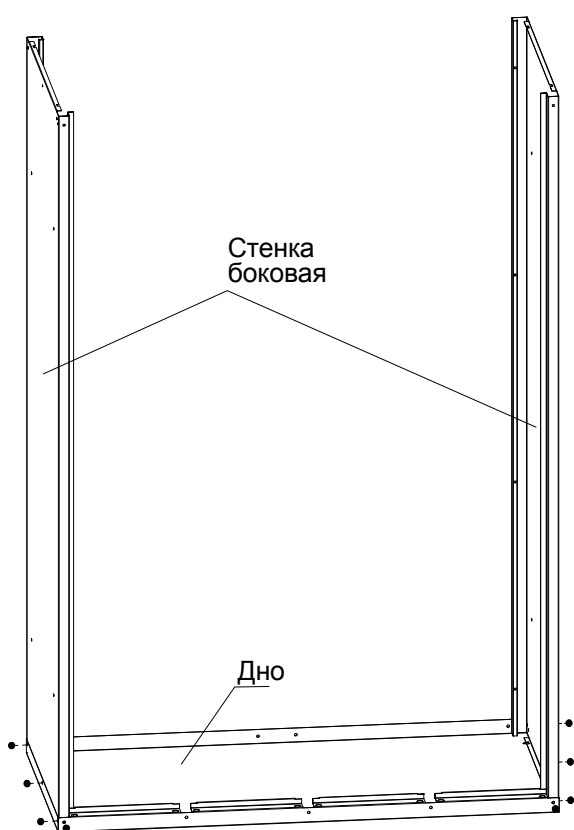

2



1 шт.
Заклёпка 4x6

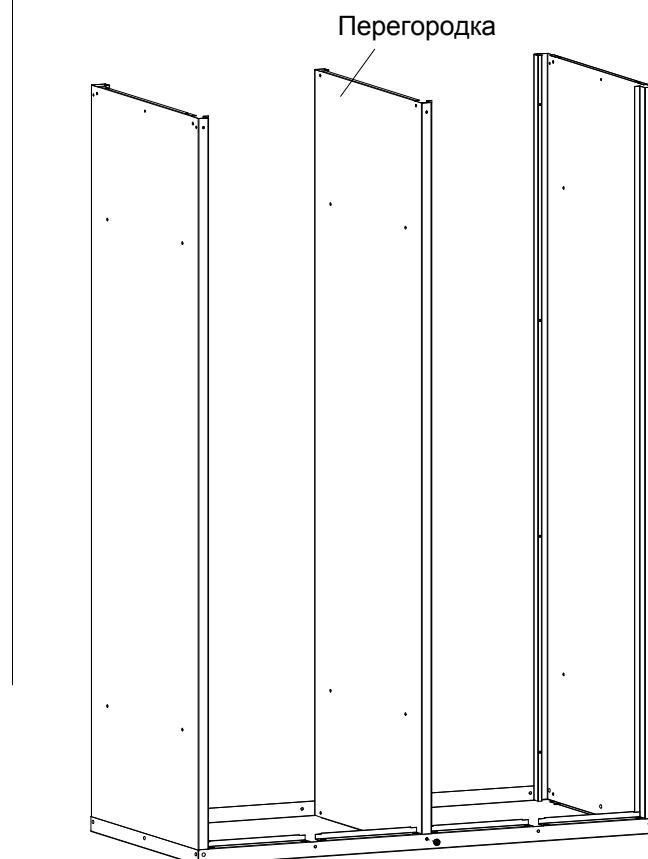

3



6 шт.
Заклёпка 4x6

Стенка задняя

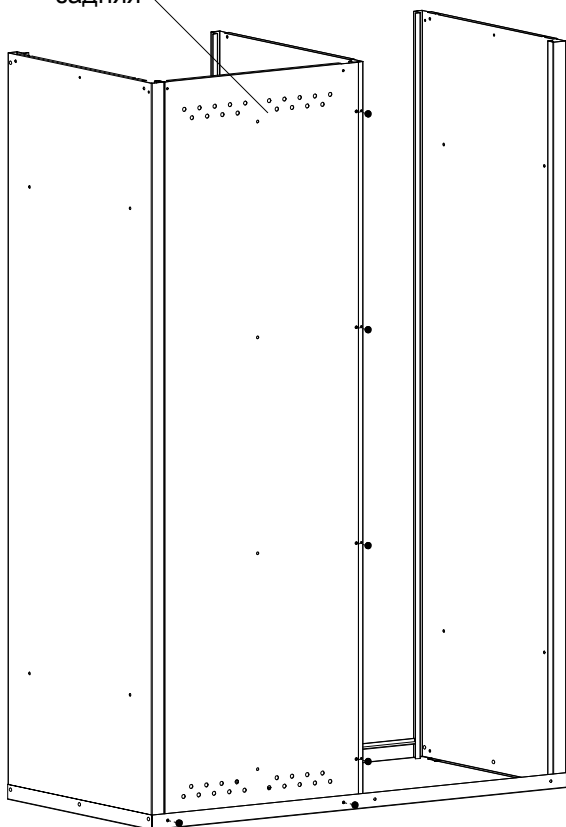

6 шт.
Заклёпка 4x6

Стенка задняя

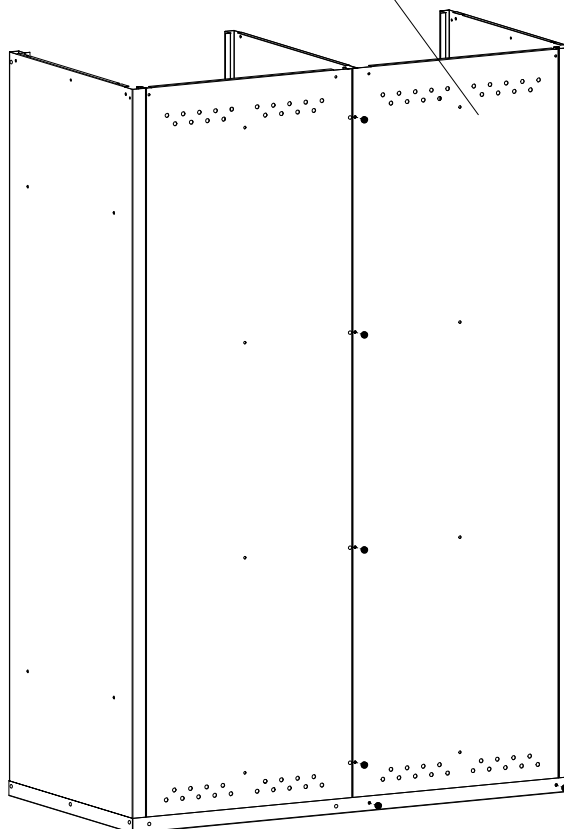

4



2 шт.
Заклёпка 4x6

Перегорodka малая

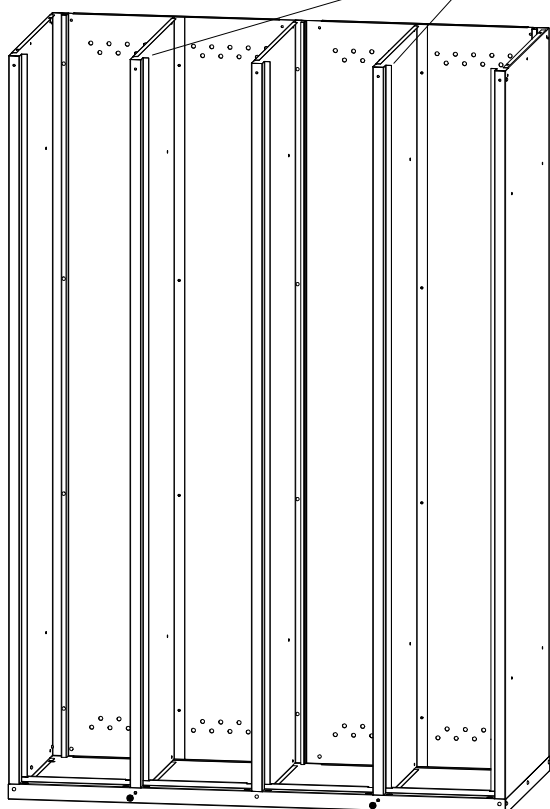

8 шт.
Заклёпка 4x6

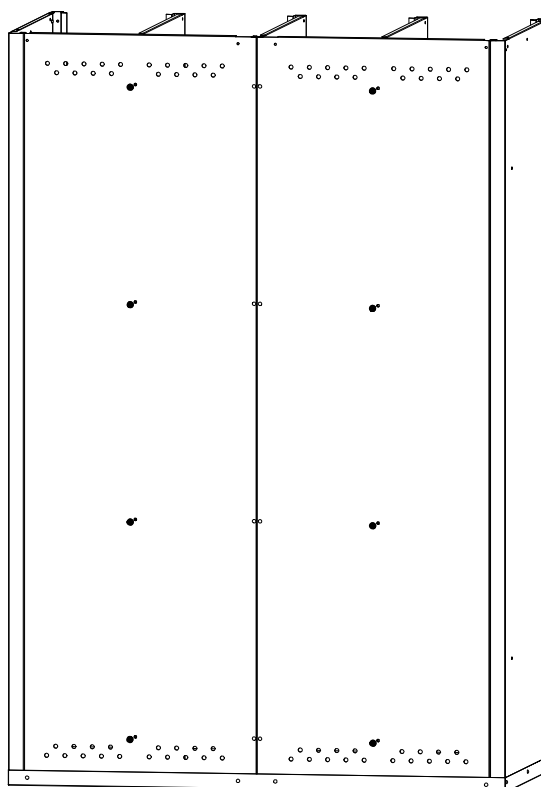

5

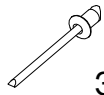

15 шт.
Заклёпка 4x6

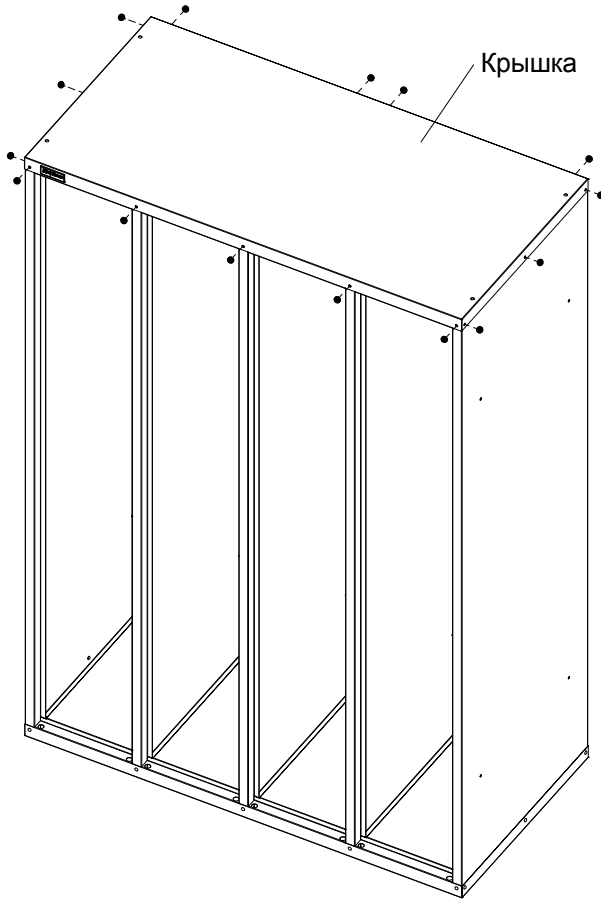

6



* При наличии крышки съёмной наклонной - крепить её через отверстия в крышке до установки полок!



4 шт.
Заглушка 7



7



8 шт.
Заклёпка 4x6



4 шт.
Шайба 4



6 шт.
Винт М4х10



6 шт.
Гайка-барашек М4

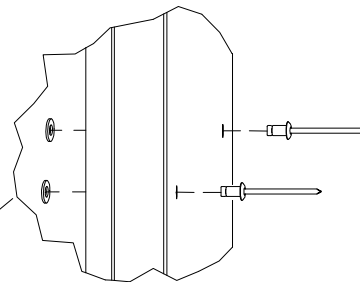
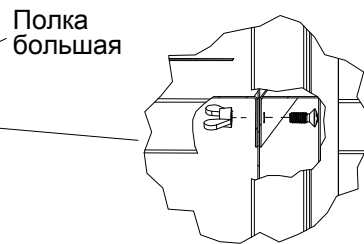
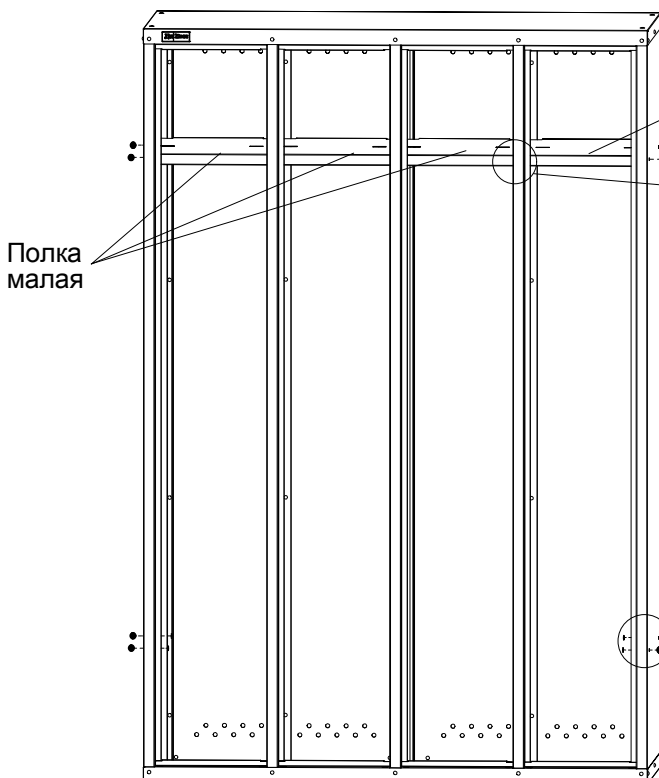

* При наличии полок нижних - крепить их к стенкам боковым заклёпками 4x6 (4шт.), между собой - заклёпками 4x8 (6 шт.) - входят в комплект полок нижних.

8



8 шт.
Втулка



8 шт.
Заглушка 12

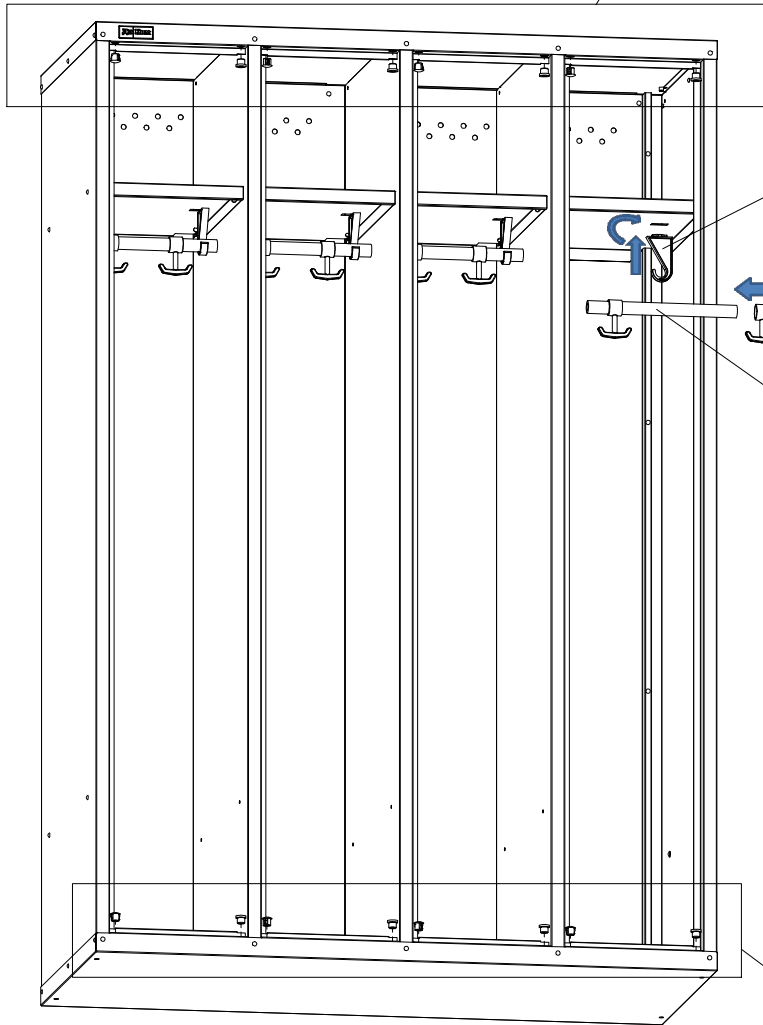
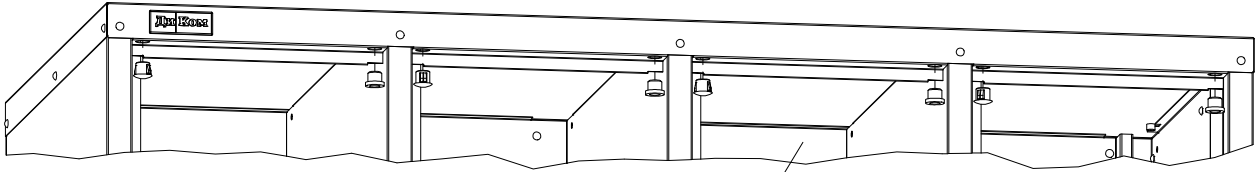

Крючок
пластмассовый
односторонний

Крючок
пластмассовый
двухсторонний

Перекладина

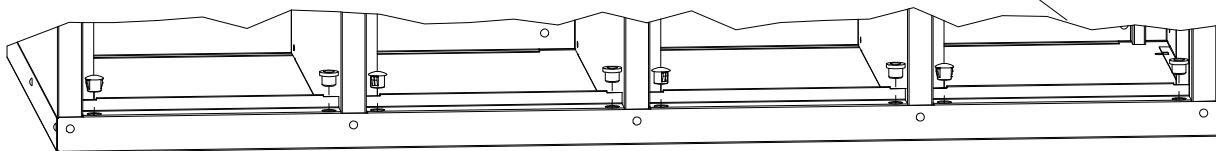

9



8 шт.
Демпфер
самоклеющийся

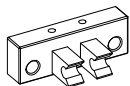

8 шт.
Петля
пластиковая



16 шт.
Саморез
4,2x9,5



4 шт.
Замок

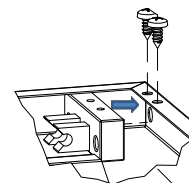

Дверь (4 шт.)

Замок



10

8 шт.
Ось



Схема сборки Скамейки СК

12 шт.
Винт М6х16

12 шт.
Шайба 6

12 шт.
Гайка самоконтр.
М6

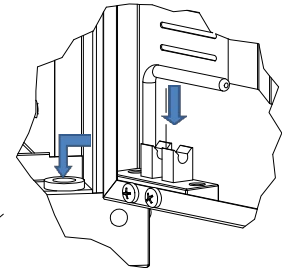
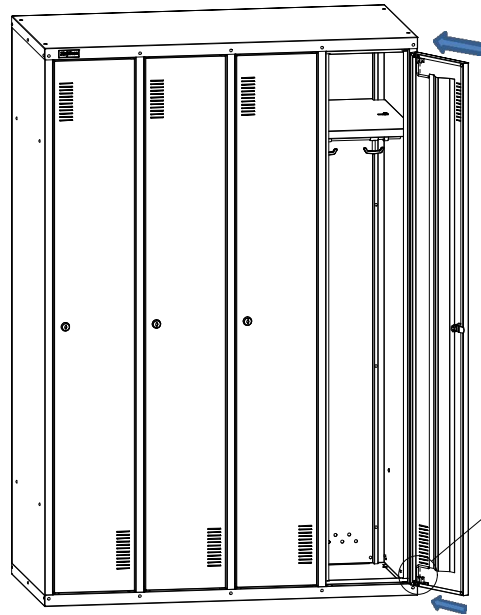
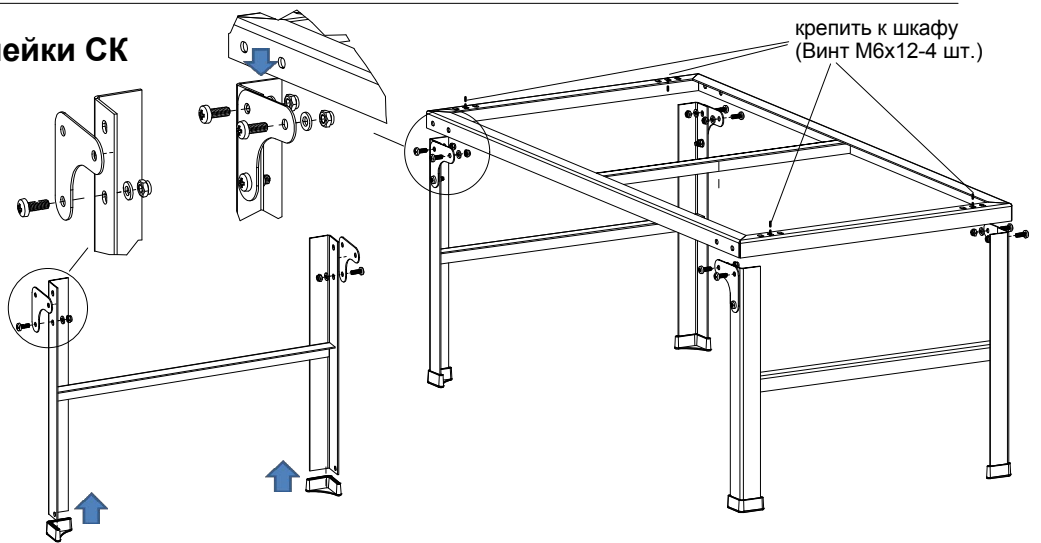

Крышка съёмная
наклонная*

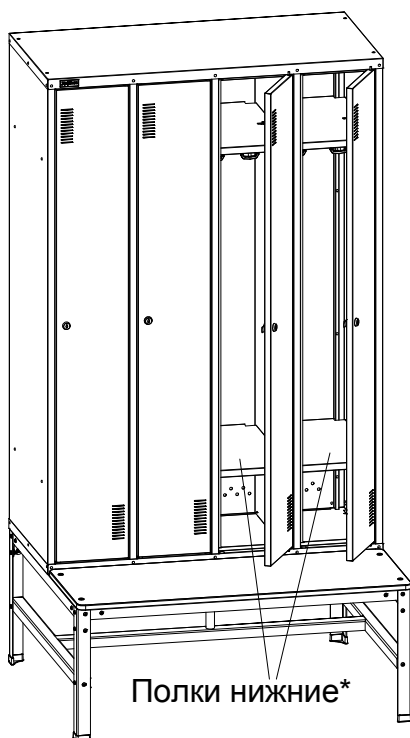

Скамейка-подставка ОД-247*

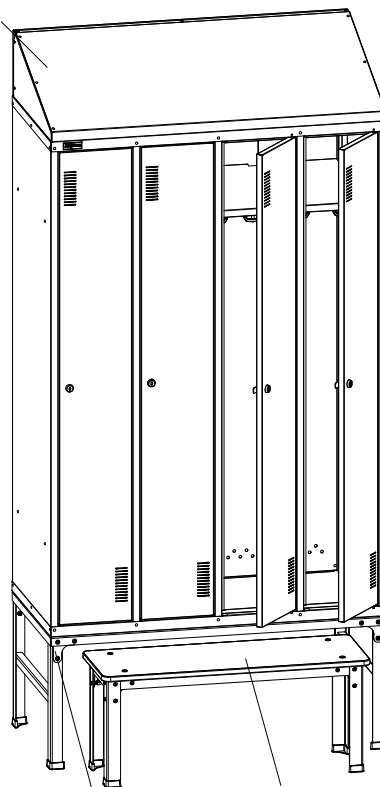

Подставка СК*

Схема сборки крышки съёмной наклонной

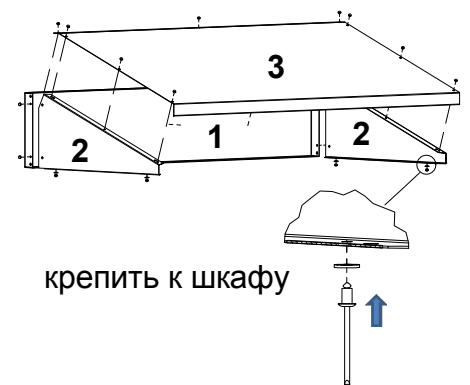

* Примечание:

Изделия приобретаются
отдельно по желанию
Покупателя, имеют отдельную
упаковку и комплект крепежа.

3. Общие сведения

- 3.1. Шкаф гардеробный металлический ОД-247 на заклёпках.
Устанавливается в гардеробах, раздевалках для размещения одежды, изготовлен по ТУ 5615-002-31045953-2000.
- 3.2. Изготовитель: ООО "ДиКом-Сервис".
Адрес: Россия, 196655, г. Санкт-Петербург, Колпино, Сапёрный переулок, дом 3.
Электронный адрес: www.dikom.ru, ship.dikom.ru.
- 3.3. Предприятие-изготовитель оставляет за собой право вносить изменения в конструкцию изделия, не ухудшающие его потребительские свойства. При этом возможны изменения характеристик и комплекта поставки.
- 3.4. Предприятие-изготовитель не несёт ответственность за сохранность вещей в изготовленных шкафах.

4. Характеристики

Габаритные размеры			
Модель	Высота, мм	Ширина, мм	Глубина, мм
ОД-247	1500	1002	500
С крышкой съёмной	1700	1002	500
На подставке СК	1900	1002	500
На подставке-скамейке	1900	1002	500

5. Гарантии изготовителя

- 5.1. Изготовитель гарантирует исправную работу шкафа при условии соблюдения Пользователем правил транспортировки, хранения, установки и эксплуатации.
- 5.2. Срок гарантийного обслуживания шкафа 24 месяца со дня продажи.
- 5.3. Гарантийный ремонт производится при наличии документов, подтверждающих покупку.

Внимание!

- 5.4. В случае нарушения работоспособности изделия по вине Пользователя (при механических повреждениях элементов, неправильной установке и эксплуатации, при использовании изделия не по назначению) гарантии не сохраняются.
- 5.5. При обнаружении дефектов производственного характера шкаф необходимо вернуть продавцу для обмена. Обмен производится при наличии документов, подтверждающих покупку.