

# ПАСПОРТ

## Кассетница ДиКом К-01

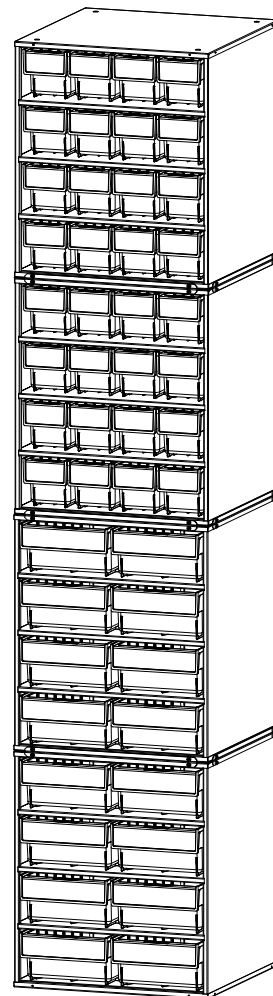
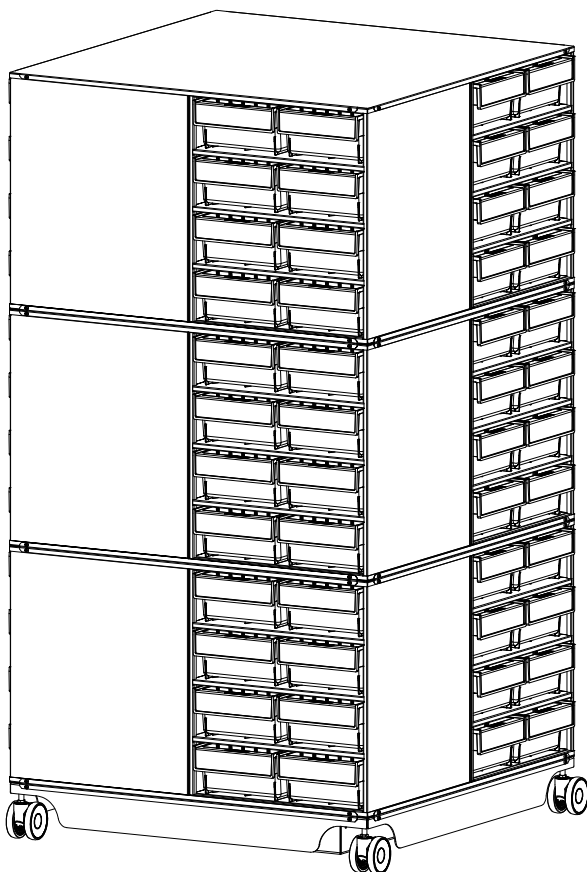

Дата \_\_\_\_\_ Контролёр ОТК \_\_\_\_\_ Упаковщик \_\_\_\_\_  
изготовления

**Санкт-Петербург**

## 1. Общие сведения

- 1.1. Кассетница ДиКом К-01 представляет собой компактную систему хранения. Предназначена для производственных предприятий, мастерских различных направлений, гаражей и т.д. Используется для хранения оснастки, инструмента, комплектующих, материалов и т.д.  
По функциональным особенностям кассетница бывает поворотная и стационарная. Конструкция поворотной кассетницы собирается из кассет по 4 шт. на ярус, 3 яруса в высоту на поворотном основании, имеет 4 поворотных колеса со стопором каждый. Допустимая общая нагрузка на поворотное основание - **500 кг**.  
Стационарная кассетница собирается из кассет по 1 шт. на ярус, до 4-х ярусов в высоту. Кассетницы выпускаются как обычного, так и антистатического ESD исполнения - для производств, предъявляющих повышенные требования к антистатическим характеристикам рабочих поверхностей используемого оборудования.
- 1.2. Изготовитель: ООО "ДиКом-Сервис".  
Адрес: Россия, 196655, г. Санкт-Петербург, Колпино, Сапёрный переулок, дом 3.  
Электронный адрес: [www.dikom.ru](http://www.dikom.ru).
- 1.3. Предприятие-изготовитель оставляет за собой право вносить изменения в конструкцию изделия, не ухудшающие его потребительские свойства. При этом возможны изменения характеристик и комплекта поставки.

## 2. Комплект поставки - 13 мест (12 кассет).



### К-01 Кассетница комплект

| №  | Наименование                  | Кол-во | Изображение   |
|----|-------------------------------|--------|---|
| 1) | К-01 Поворотное основание     | 1      |    |
| 2) | К-01/П Полка промежуточная    | 3      |   |
| 3) | К-01 Крышка                   | 1      |   |
| 4) | Колесо поворотное с тормозом* | 4      |  |
| 5) | Фитинг s70-10x25/10           | 4      |  |
| 6) | Саморез 4,2x9,5               | 56     |  |

### К-01/1, К-01/2 Кассета

| №  | Наименование   | Кол-во | Изображение   | Примечание   |
|----|----------------|--------|---|--|
| 1) | К-01/1 Кассета | 1      |  | в комплекте с ящиками пластиковыми серии Б 400x185x100 - 8 шт. |
| 2) | К-01/2 Кассета | 1      |  | в комплекте с ящиками пластиковыми серии Б 400x92x100 - 16 шт. |

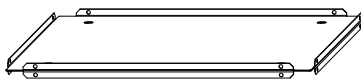
## К-01/ПУ Полка промежуточная укороченная

| №  | Наименование                            | Кол-во | Изображение   |
|----|---|--------|---|
| 1) | К-01/ПУ Полка промежуточная укороченная | 1      |   |
| 2) | Саморез 4,2x9,5                         | 12     |  |

**Ящики пластиковые серии Б \*** - можно приобрести дополнительно отдельно, поштучно.

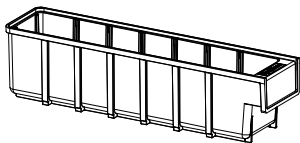
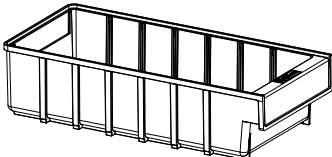
| №  | Наименование                          | Кол-во | Изображение  | Примечание                               |
|----|---------------------------------------|--------|--|--|
| 1) | Ящик пластиковый серии Б 400x92x100*  | 1      |   | объем - 3,5 литра<br>нагрузка - до 10 кг |
| 2) | Ящик пластиковый серии Б 400x185x100* | 1      |  | объем - 7 литров<br>нагрузка - до 10 кг  |

\* Для антистатических кассетниц колёса поворотные с тормозом и ящики изготавливаются из антистатического пластика (ESD исполнение).

### 3. Характеристики, допустимые нагрузки

| Габаритные размеры                   |            |            |             |  |
|--------------------------------------|------------|------------|-------------|--|
| Наименование                         | Высота, мм | Ширина, мм | Глубина, мм |  <b>Допустимая нагрузка</b> |
| Кассета                              | 475        | 410        | 410         | 8 ящиков 185 мм<br>16 ящиков 92 мм   |
| Поворотное основание                 | 150        | 840        | 820         | 500 кг   |
| Кассетница К-01                      | 1540       | 823        | 823         | 320 кг   |
| Ящик пластиковый серии Б 400x92x100  | 100        | 92         | 400         | 10 кг  |
| Ящик пластиковый серии Б 400x185x100 | 100        | 185        | 400         | 10 кг  |

### 4. Гарантии изготовителя

- 4.1. Изготовитель гарантирует исправную работу Кассетницы ДиКом К-01 при условии соблюдения Пользователем правил транспортировки, хранения, установки и эксплуатации.
- 4.2. Срок гарантийного обслуживания изделия 12 месяцев со дня продажи.
- 4.3. Гарантийный ремонт производится при наличии документов, подтверждающих покупку.

#### **Внимание!**

- 4.4. В случае нарушения работоспособности изделия по вине Пользователя (при механических повреждениях элементов, неправильной установке и эксплуатации, при использовании изделия не по назначению) гарантии не сохраняются.
- 4.5. При обнаружении дефектов производственного характера изделие необходимо вернуть продавцу для обмена. Обмен производится при наличии документов, подтверждающих покупку.

## 5. Схема сборки

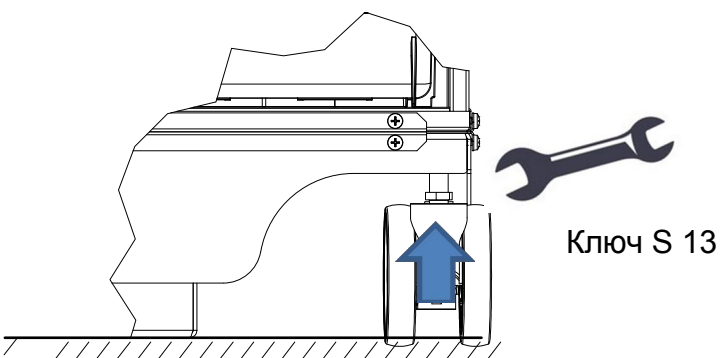
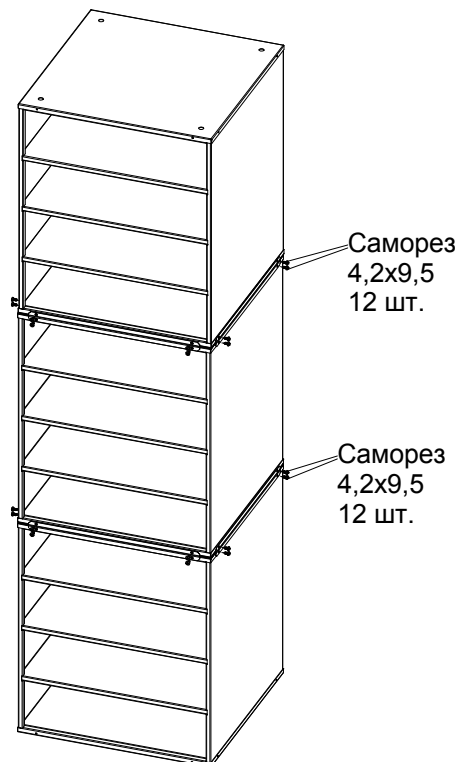
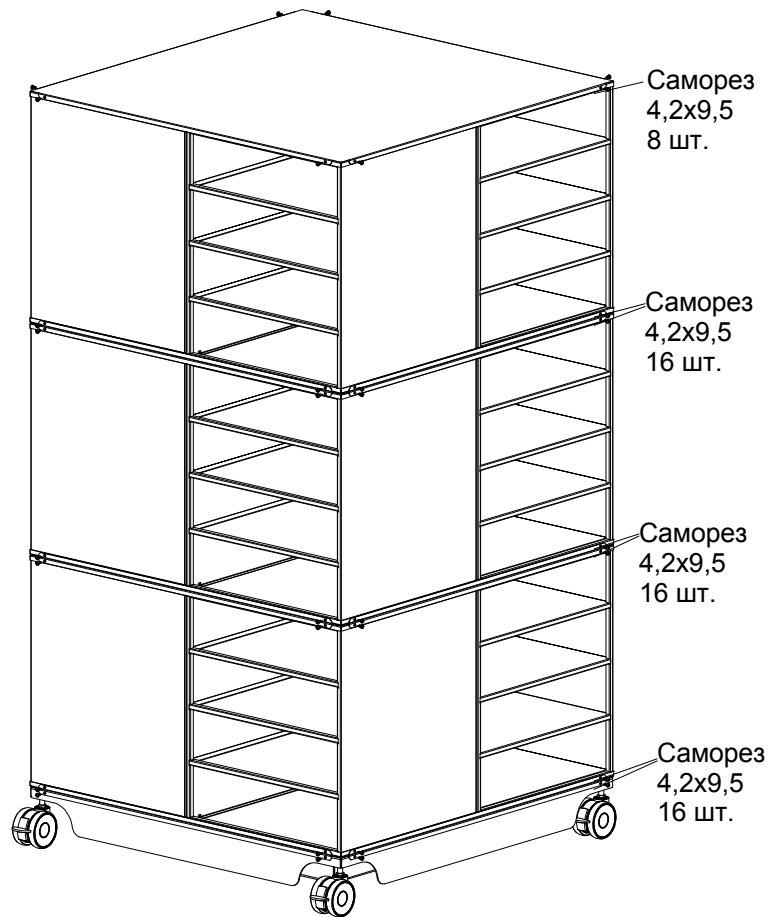
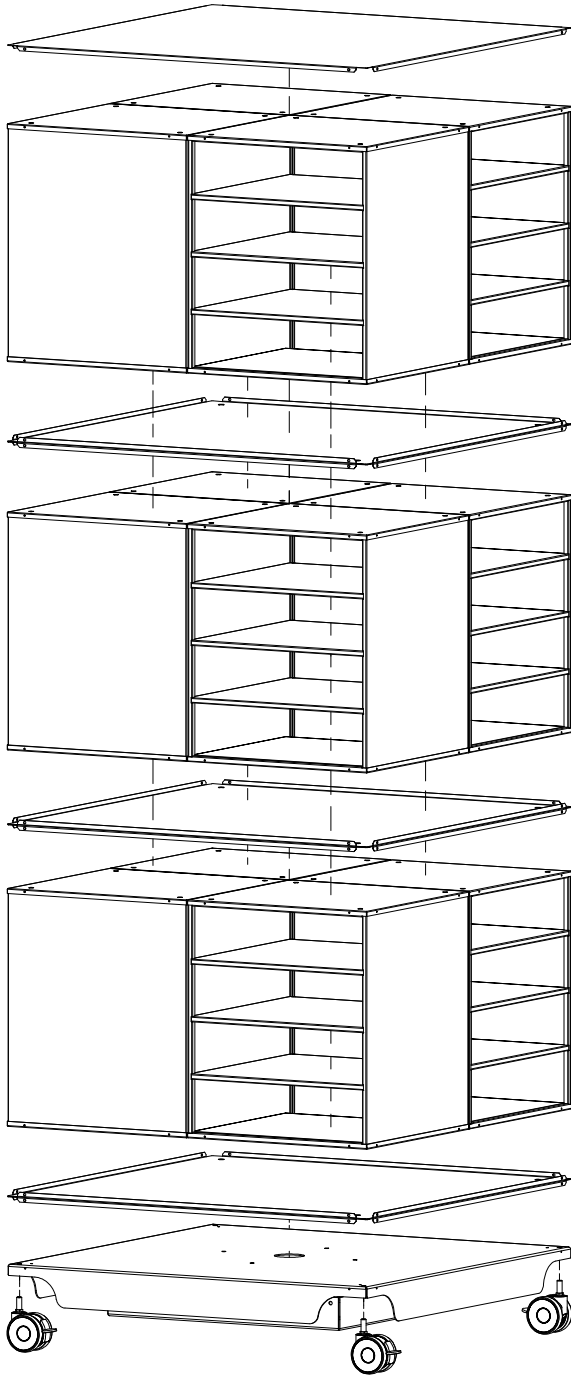

Установка кассетницы в рабочее положение (на поворотное основание) осуществляется путём ввинчивания колёс в корпус основания при помощи ключа S13.