

## ПАСПОРТ

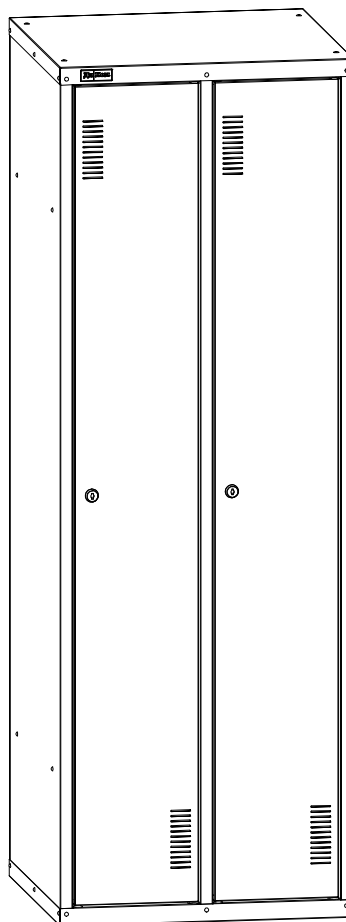



### Шкаф гардеробный ОД-227



Дата \_\_\_\_\_ Контролёр ОТК \_\_\_\_\_ Упаковщик \_\_\_\_\_  
изготовления

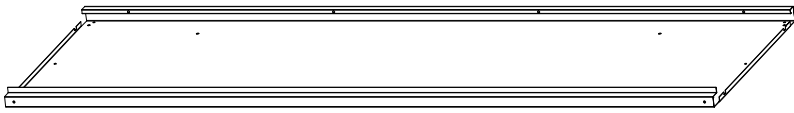
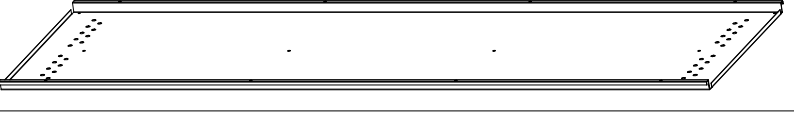
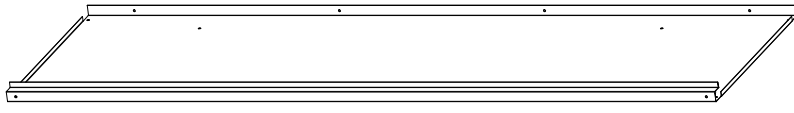
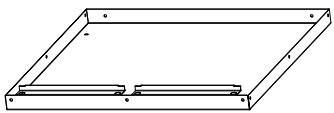
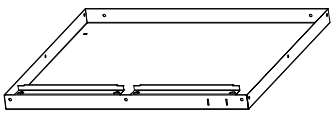
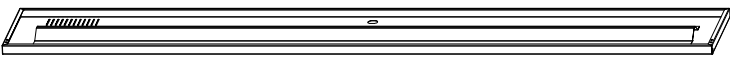
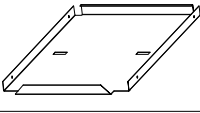
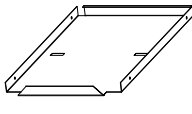



**Санкт-Петербург**

# 1. Комплект поставки (два упаковочных места (двери отдельно))

№	Наименование	Кол-во	Изображение
1	Стенка боковая	2	
2	Стенка задняя	1	
3	Перегородка	1	
4	Дно	1	
5	Крышка	1	
6	Дверь	2	
7	Полка большая	1	
8	Полка малая	1	
9	Крючок пластмассовый односторонний	4	
10	Крючок пластмассовый двухсторонний	4	
11	Перекладина	2	

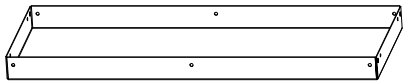
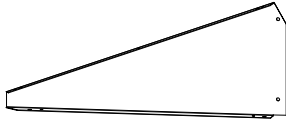
№	Наименование	Кол-во	Изображение	№	Наименование	Кол-во	Изображение
12	Шильда "ДиКом"	1		18	Заглушка 12	4	
13	Замок "EURO-LOCKS"	2		19	Заглушка 7	4	
14	Бирка для ключей	2		20	Демпфер самоклеющийся	4	
15	Петля пластиковая	4		21	Гайка-барашек M4	2	
16	Ось	4		22	Винт M4x10	2	
17	Втулка	4		23	Саморез 4,2x9,5	8	
				24	Шайба M4	4	
25	Заклёпка 4x6	48		условно 			

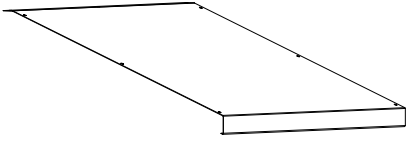
**Крышка съёмная наклонная\*** - в комплект поставки не входит, приобретается отдельно по желанию Покупателя.

№	Наименование	Кол-во	Изображение
1	Стенка задняя	1	
2	Стенка боковая левая	1	
3	Стенка боковая правая	1	
4	Корпус	1	
5	Заклёпка 4x6	17	
6	Шайба 5	4	

Также по желанию Покупателя можно приобрести:

№	Наименование	Кол-во	Изображение	Примечание
1	Подставка 500x500x150 или Подставка 500x500x300	1*		Имеет отдельную упаковку и комплект крепежа

## 2. Схема сборки

# 1

### **Внимание!**

Сборку производить на месте эксплуатации шкафа.



**4 шт.**  
Заклёпка  
4x6

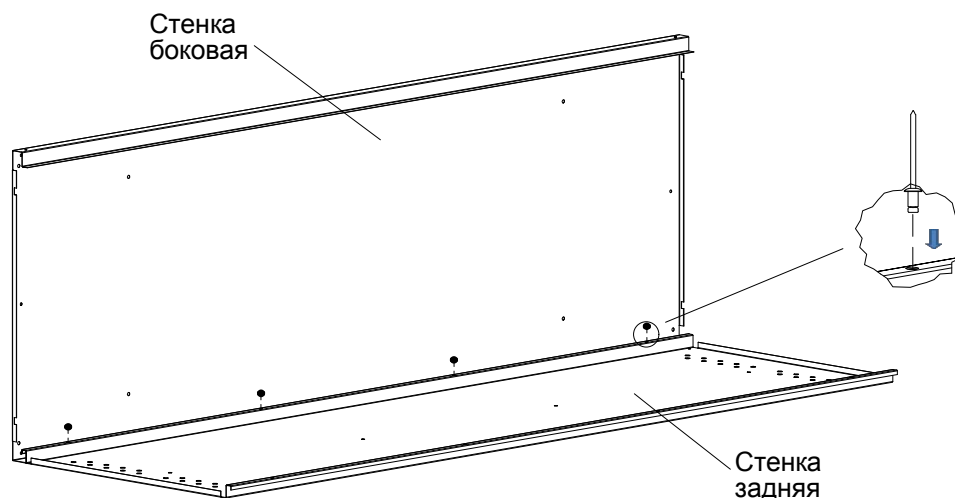

# 2



4 шт.  
Заклёпка  
4x6

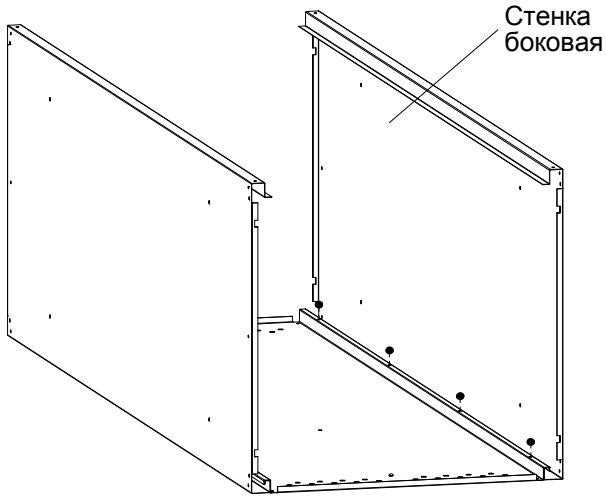

# 3

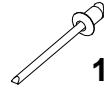

10 шт.  
Заклёпка  
4x6

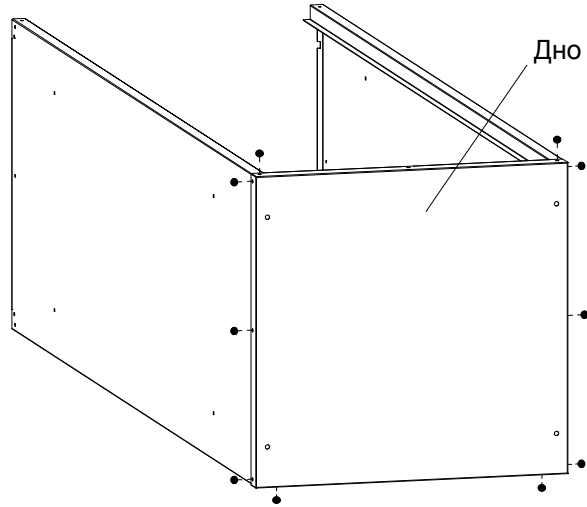

# 4



5 шт.  
Заклёпка  
4x6

Перегорodka

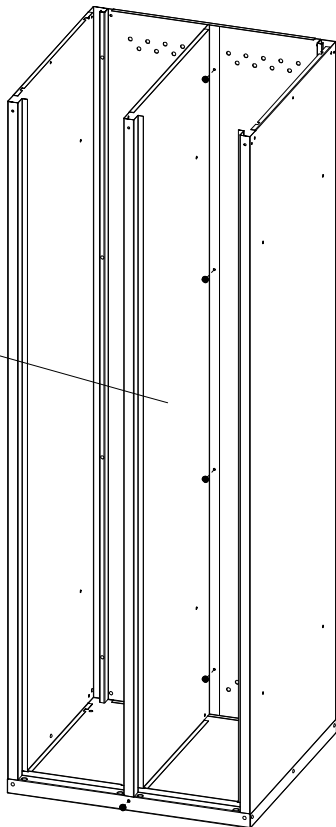

# 5



11 шт.  
Заклёпка  
4x6



4 шт.  
Заглушка 7

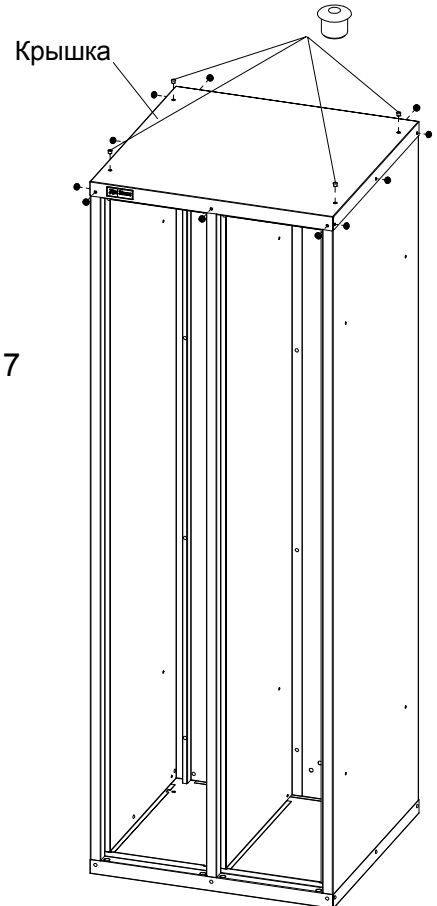

**!** \* При наличии крышки съёмной наклонной - крепить её через отверстия в крышке до установки полок!

# 6



8 шт.  
Заклёпка  
4x6



4 шт.  
Шайба 4



2 шт.  
Гайка-барашек M4



2 шт.  
Винт M4x10

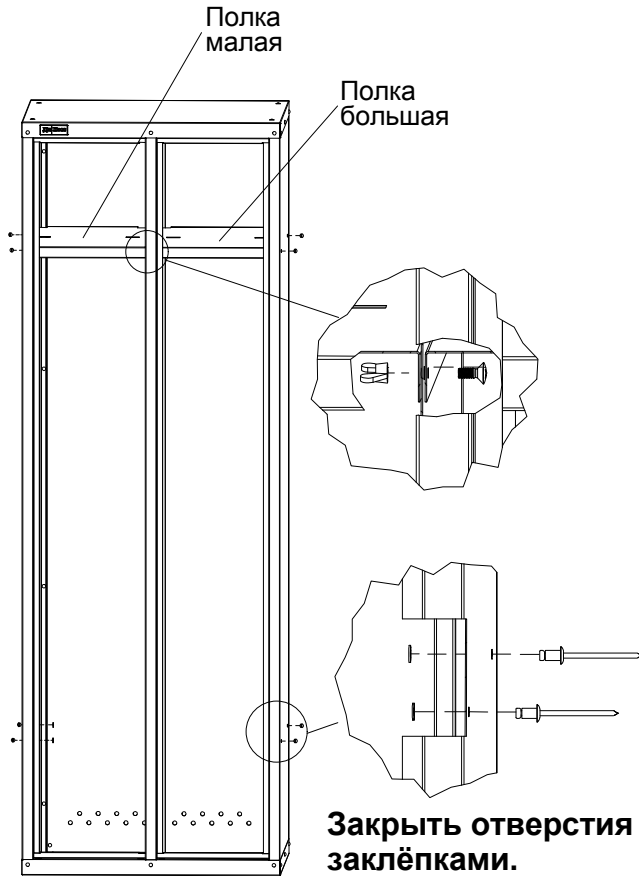

# 7

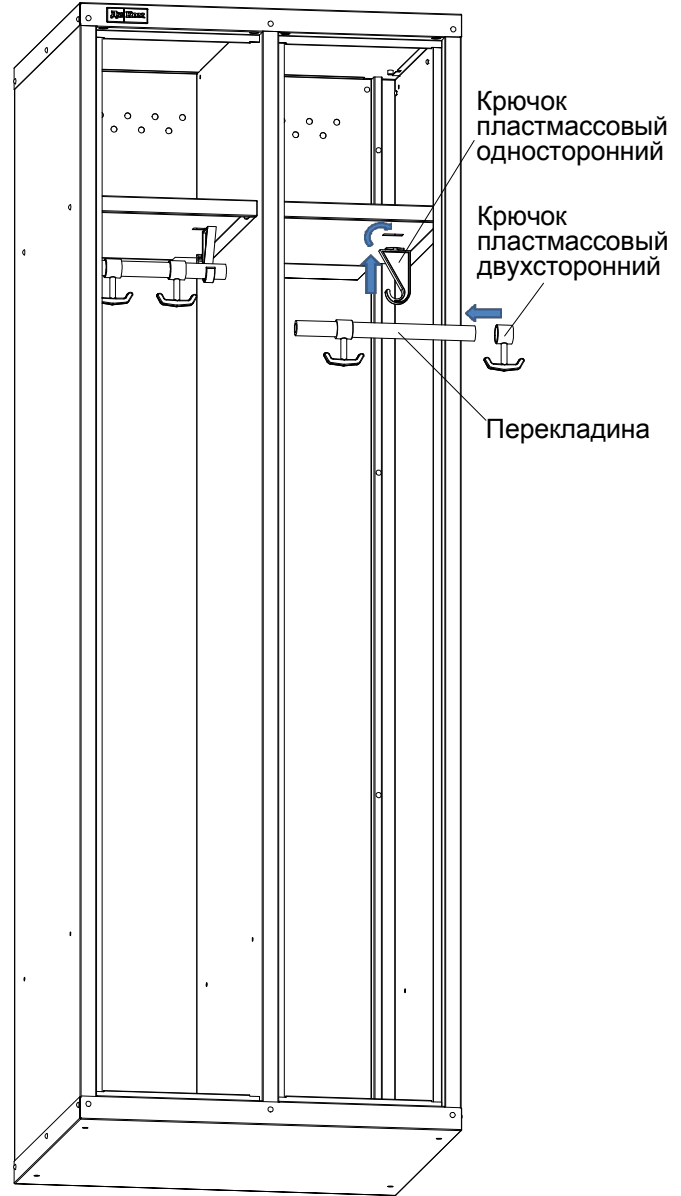

# 8

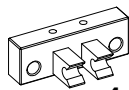

4 шт.  
Петля  
пластиковая



8 шт.  
Саморез  
4,2x9,5



2 шт.  
Замок



4 шт.  
Демпфер  
самоклеющийся

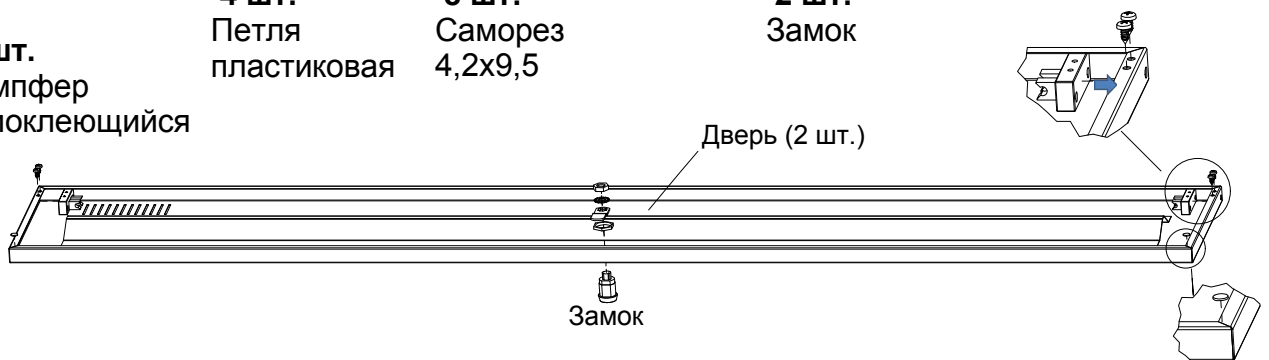

9



4 шт.  
Втулка



4 шт.  
Заглушка 12

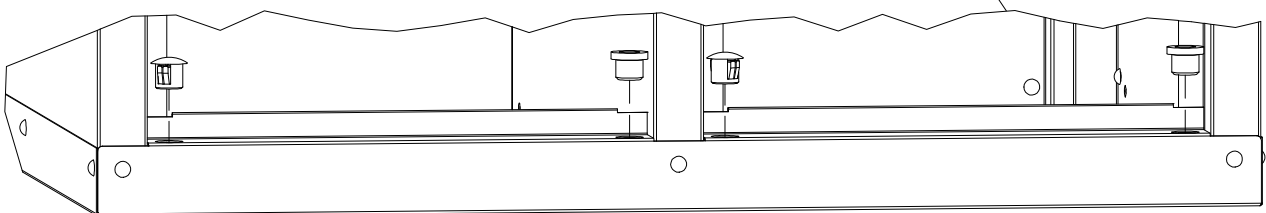
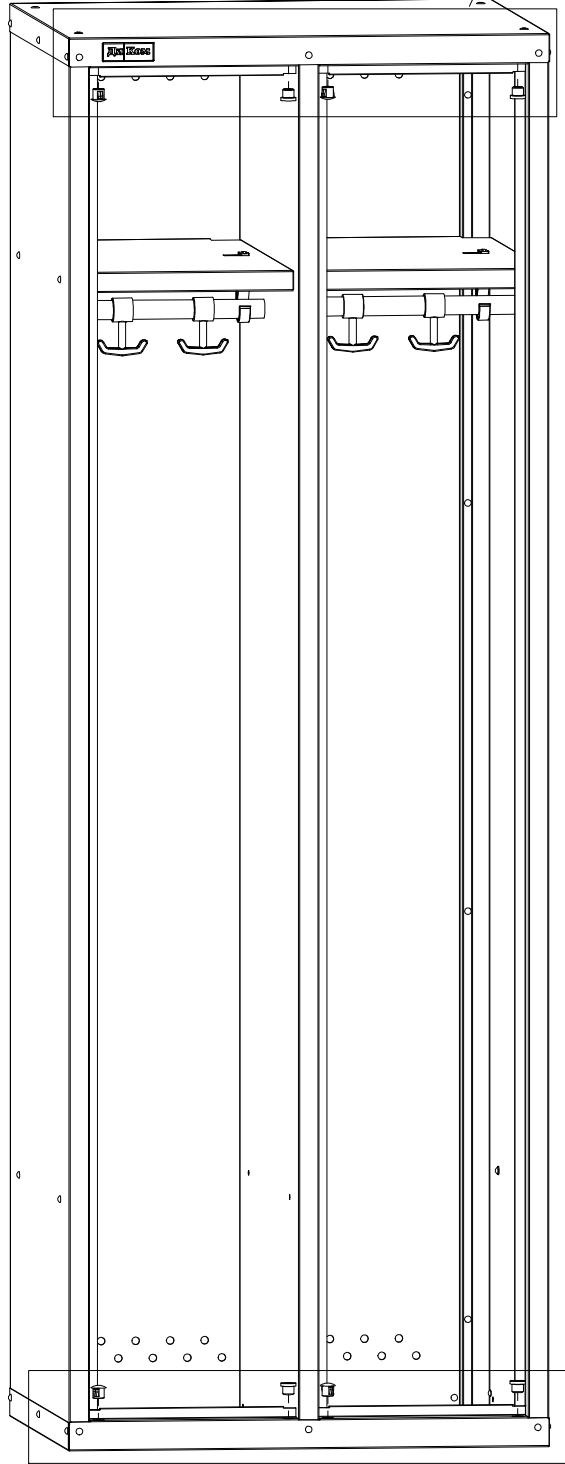
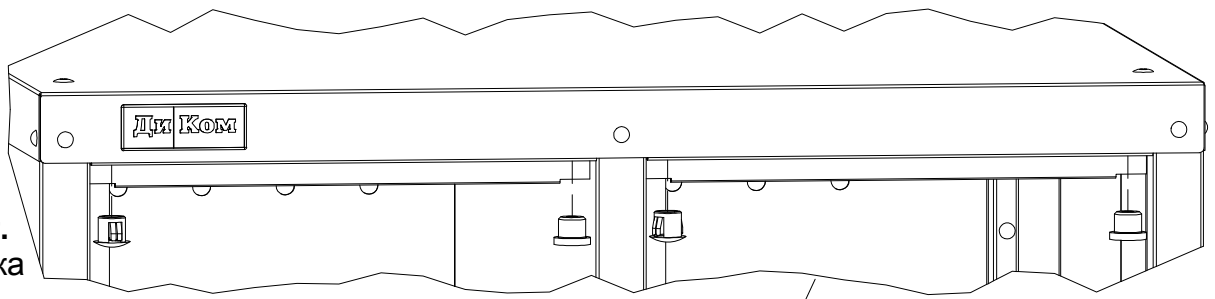

6

# 10

4 шт.  
Ось

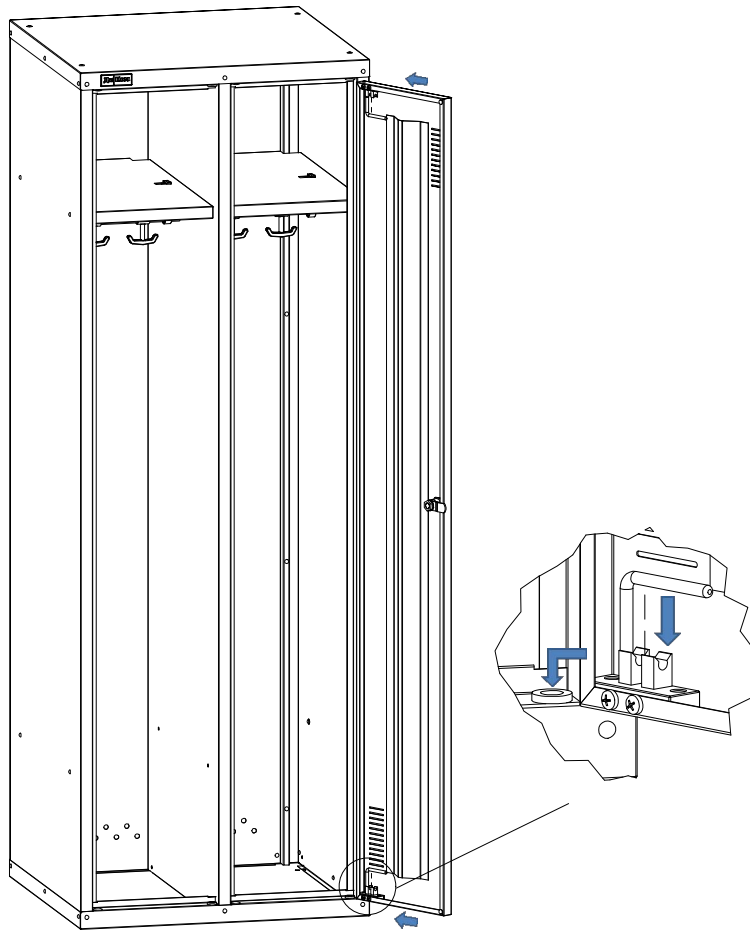

Крышка  
съёмная  
наклонная\*

Схема сборки  
крышки съёмной наклонной

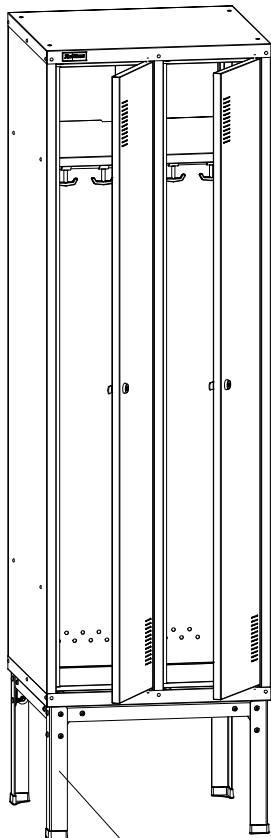

Подставка 300x500x500\*

Полка  
нижняя  
малая\*

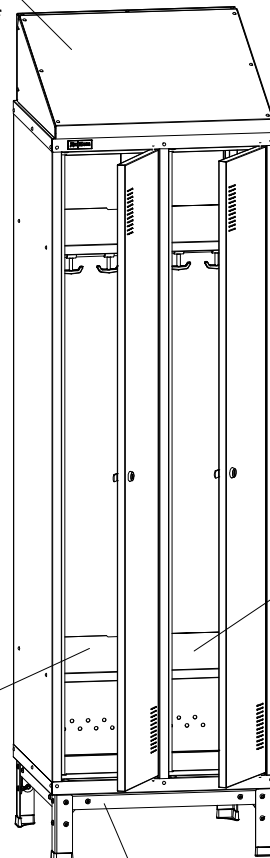

Подставка 150x500x500\*

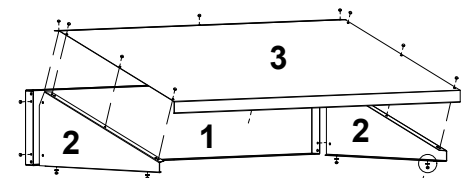

крепить к шкафу

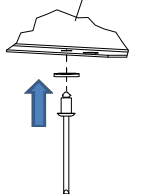

Полка  
нижняя  
большая\*

\* **Примечание:**

Изделия приобретаются  
отдельно по желанию  
Покупателя, имеют отдельную  
упаковку и комплект крепежа.

### 3. Общие сведения

- 3.1. Шкаф гардеробный металлический ОД-227 на заклёпках.  
Устанавливается в гардеробах, раздевалках для размещения одежды, изготовлен по ТУ 5615-002-31045953-2000.
- 3.2. Изготовитель: ООО "ДиКом-Сервис".  
Адрес: Россия, 196655, г. Санкт-Петербург, Колпино, Сапёрный переулок, дом 3.  
Электронный адрес: [www.dikom.ru](http://www.dikom.ru), [shop.dikom.ru](http://shop.dikom.ru).
- 3.3. Предприятие-изготовитель оставляет за собой право вносить изменения в конструкцию изделия, не ухудшающие его потребительские свойства. При этом возможны изменения характеристик и комплекта поставки.
- 3.4. Предприятие-изготовитель не несёт ответственность за сохранность вещей в изготовленных шкафах.

### 4. Характеристики

Габаритные размеры			
Модель	Высота, мм	Ширина, мм	Глубина, мм
ОД-227	1500	513	500
С крышкой съёмной наклонной	1700	513	500
На подставке 150/300	1650/1800	513	500

### 5. Гарантии изготовителя

- 5.1. Изготовитель гарантирует исправную работу шкафа при условии соблюдения Пользователем правил транспортировки, хранения, установки и эксплуатации.
- 5.2. Срок гарантийного обслуживания шкафа 24 месяца со дня продажи.
- 5.3. Гарантийный ремонт производится при наличии документов, подтверждающих покупку.

#### **Внимание!**

- 5.4. В случае нарушения работоспособности изделия по вине Пользователя (при механических повреждениях элементов, неправильной установке и эксплуатации, при использовании изделия не по назначению) гарантии не сохраняются.
- 5.5. При обнаружении дефектов производственного характера шкаф необходимо вернуть продавцу для обмена. Обмен производится при наличии документов, подтверждающих покупку.